



DOMUSLIFT®

L'ELEVATORE PERSONALE



Liberi dalle scale



DomusLift è l'elevatore pensato per risolvere le esigenze di mobilità verticale negli edifici **pubblici e privati**. È la soluzione ideale per persone anziane e disabili che possono finalmente ritrovare il piacere di muoversi libere dalle scale e in piena autonomia.

Grazie alle nuove **porte automatiche**, scorrevoli o a libro, è possibile utilizzare la manovra automatica per una semplicità d'uso paragonabile a quella di un ascensore tradizionale.

Valorizza tutti gli ambienti e conferisce stile ed esclusività grazie alle versioni speciali **MADE WITH SWAROVSKI® ELEMENTS, Light-Touch** di Giugiaro, **Classic, Art Line** e **Luxury Collection** con i mosaici firmati Bisazza.

L'ampia scelta di accessori e finiture, insieme alle versioni **S-Small** (concepita per i piccoli spazi) e **XL** (ideata per cabine ampie), rendono DomusLift ideale per tutte le esigenze.



- È silenzioso e semplice da installare
- Consuma come un comune elettrodomestico
- Si collega a un punto luce qualsiasi a 220-230V
- Occupa poco spazio
- Abbatte le barriere architettoniche
- È garantito tre anni
- È disponibile in 54 modelli, per interni ed esterni
- Consente agevolazioni fiscali e pagamenti rateali a tasso zero

Eleganza e stile



Ricercatezza, silenziosità e discrezione permettono a DomusLift di integrarsi perfettamente in ogni tipo di ambiente, nuovo o esistente.

L'eleganza di DomusLift è assicurata dalla struttura in alluminio anodizzato e dalla porta di serie in vetro panoramico, ottenendo così grande luminosità e visibilità.

È un prodotto moderno, pensato e realizzato a misura di esigenze e desideri: dal box auto alla mansarda ci si muove senza fatica fino a 7 piani.







Semplicità in casa

SEMPLICE

DomusLift si installa in pochi giorni con limitati interventi murari. Ha costi di manutenzione contenuti, bassi consumi e utilizza i normali punti luce da 230V presenti in tutte le abitazioni. La messa in servizio richiede minime formalità burocratiche.

SICURO

La cabina chiusa su tre lati e le fotocellule all'interno garantiscono la sicurezza dei passeggeri. Le chiavi di abilitazione sulle botoniere impediscono l'uso a persone non autorizzate. In caso di black-out un dispositivo automatico comandato riporta la cabina al piano e permette l'uscita dei passeggeri.

ACCESSIBILE

DomusLift ha un costo contenuto per essere alla portata di tutti. La sua gamma di accessori specifici lo rende ideale anche per persone con difficoltà motorie o particolari esigenze. La botoniera di cabina è posizionata ad un'altezza comoda e pratica. Con il telecomando a controllo totale è possibile l'apertura motorizzata della porta e la chiamata al piano. La versione XL è studiata appositamente per ottenere maggior spazio in cabina e una portata superiore.

AFFIDABILE

È garantito **3 anni**.

DOMUSLIFT[®]

eco

IGV Group si conferma attenta ai principi del **risparmio energetico** e fedele al suo impegno per la salvaguardia dell'**ambiente**.

DomusLift, l'elevatore **eco-sostenibile**, vanta una tecnologia **LED** per l'illuminazione di cabina ed è proposto in due versioni: elettrico, con motori azionati da **inverter** per una massima efficienza e consumi ridotti, e idraulico, con uso di **olio ecologico biodegradabile al 100%**.



DomusLift ha ottenuto il prestigioso riconoscimento internazionale di **efficienza energetica in Classe A**, dall'ente tedesco di certificazioni TÜV SÜD.

CASTELLETTO IN ALLUMINIO

DomusLift viaggia all'interno di una struttura in alluminio, solida ed elegante, chiamata castelletto.



VANO IN MURATURA

DomusLift si installa anche tra le pareti di casa. Serve spazi abitativi d'epoca o moderni senza intaccarne lo stile.



CENTRALINA

Il gruppo di comando, fornito di serie nel suo apposito armadio, è poco ingombrante (600 x 280 x 1160 mm). Può essere installato in posizione discreta, per esempio in cantina o nel box, fino a 7 metri dal DomusLift.



Praticità ovunque



LUOGHI PUBBLICI

Negozi, ristoranti, centri commerciali, uffici, alberghi e stabilimenti accolgono DomusLift favorendo un accesso agevole a tutti i livelli.

Di semplice installazione, DomusLift è la soluzione ideale per facilitare la mobilità interna sia negli esercizi pubblici sia negli ambienti lavorativi.

L'ampia scelta di modelli e allestimenti soddisfa tutte le esigenze, in costruzioni nuove o esistenti. Flessibilità applicativa, capacità di servizio e contributo estetico sono i punti di forza di DomusLift.



EDIFICI ESISTENTI

Grazie alle caratteristiche di versatilità e flessibilità applicativa, DomusLift si adatta alle situazioni più difficili, consentendo l'inserimento in qualsiasi contesto architettonico, sia in costruzioni nuove, sia in edifici esistenti o storici. DomusLift si rivela ancora una volta la soluzione ideale per tutti gli ambienti caratterizzati da vani scala stretti o spazi ridotti.



ESTERNI

La struttura in alluminio a castelletto, in alternativa al vano in muratura, consente di collocare DomusLift ovunque, anche all'esterno della costruzione, garantendo una migliore fruibilità degli spazi senza condizionare il contesto architettonico.



DomusLift con porte automatiche

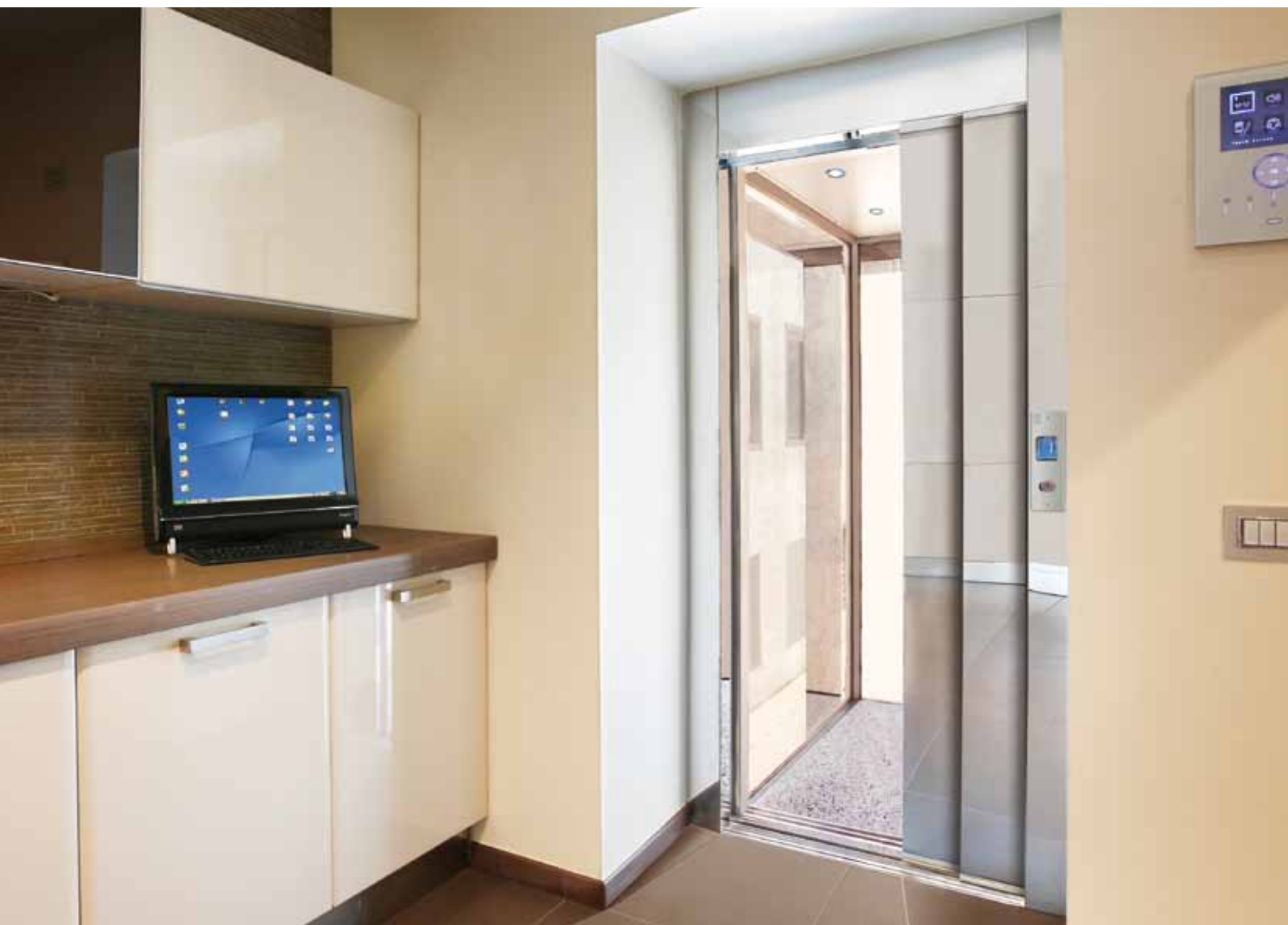

La gamma DomusLift si amplia grazie alle possibilità offerte dalla nuova Direttiva Europea 2006/42/CE (Direttiva Macchine).

DomusLift è ora disponibile nella versione con porte automatiche scorrevoli a 2 o 4 ante, caratterizzate da un ingombro ridotto.



L'utilizzo di porte automatiche rende possibile l'eliminazione della manovra "a uomo presente" sostituendola con la manovra automatica, più pratica ed immediata.

In caso di mancanza di tensione è previsto il ritorno automatico al piano e, in opzione, l'apertura automatica delle porte.

DomusLift XL

La serie DomusLift XL è stata sviluppata per soddisfare l'esigenza di cabine più spaziose.

Grazie alle sue cabine di grandi dimensioni, fino ad un massimo di 1200 x 1500 mm, la serie XL offre spazio a volontà e un'elevata portata.

All'eleganza tipica della linea DomusLift è possibile aggiungere:

- Tutte le pareti in vetro (esclusa la parete lato guide).
- Ampia gamma di finiture a scelta tra lamiera plastificata, verniciata o inox.

Disponibile anche con due o tre ingressi adiacenti.



DomusLift S

La serie S-Small vi offre la possibilità di installare DomusLift anche in presenza di vani molto stretti.

La cabina può raggiungere dimensioni minime pari a 580 x 550 mm garantendo lo spazio necessario e la libertà di movimento.

L'estetica è ricercata ed elegante grazie a:

- Pareti realizzate in un unico pannello e assenza del profilo in alluminio.
- Ampia gamma di finiture a scelta tra lamiera plastificata, verniciata o inox.
- Linea accessori identica alla versione standard, compatibilmente con le ridotte dimensioni.

Rimangono invariate le altezze minime di testata e di fossa.

DomusLift

LEATHER WALL

Sinonimo di classe, raffinatezza e qualità superiore per gli interni, la pelle incontra come finitura di prestigio le pareti del DomusLift, per inaugurare un nuovo concetto di eleganza.



DomusLift

A REGOLA D'ARTE

Dalla collaborazione tra IGV e l'Accademia di Belle Arti di Brera, nasce un incontro unico tra il design industriale e il mondo dell'arte. DomusLift si veste di Tricolore per commemorare l'anniversario dei 150 anni dell'Unità d'Italia.



Accademia di
Belle Arti di Brera

+ ItalianArt
Technology

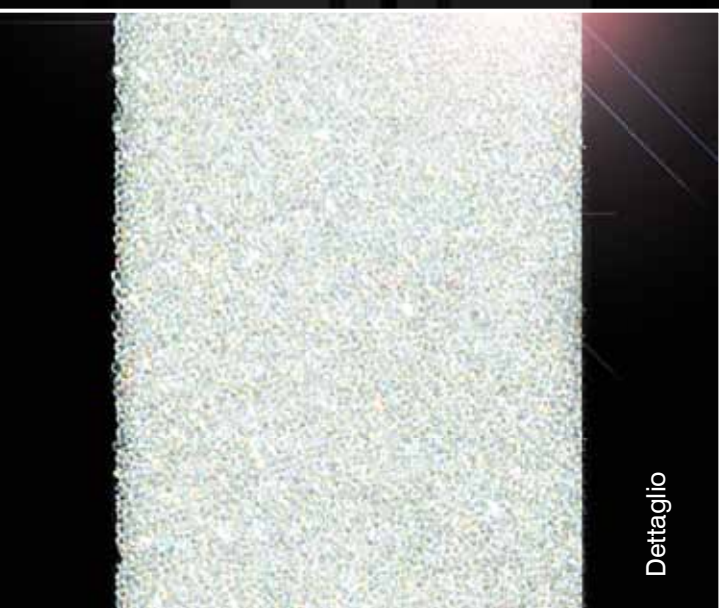

Dettaglio

La brillantezza, la trasparenza e la raffinatezza del cristallo si combinano al design high-tech.

Nasce l'esclusivo DomusLift MADE WITH SWAROVSKI ELEMENTS, un trionfo di acciaio, vetro e SWAROVSKI ELEMENTS.

Designer: arch. Arianna Callocchia

DOMUSLIFT[®]

MADE WITH
SWAROVSKI
ELEMENTS

Design High-Tech

L'eleganza di DomusLift è impreziosita dal design della Giugiaro Architettura: una cura raffinata anche per i dettagli, dall'innovativo sistema di illuminazione che crea atmosfere inedite, alla ricercatezza della pulsantiera touch screen.



lighttouch
by
GIUGIARO
ARCHITETTURA



Stile classico

DomusLift Classic, per coloro che prediligono l'effetto caldo e avvolgente del legno, grazie alla speciale verniciatura dell'alluminio "effetto legno".

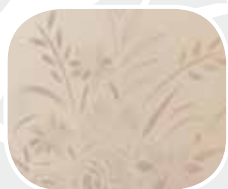

classic



Decorazioni elitare



Decorazioni elitare e materiali innovativi per una nuova esperienza estetica e sensoriale che arredano spazio con raffinata eleganza. Un modo di concepire l'elevatore personale che fonde la tecnologia IGV con lo stile Bisazza.



luxury collection
by **BISAZZA**



Homelift d'arte



Dall'incontro con l'arte, nasce la linea ART LINE. Il classico parallelepipedo di acciaio si evolve in oggetto artistico di arredo, inserendosi nell'ambiente in modo non invasivo e creando una nuova tendenza rispetto agli ascensori tradizionali.



ART
Line



Pareti

TRUCIOLARE NOBILITATO - Standard

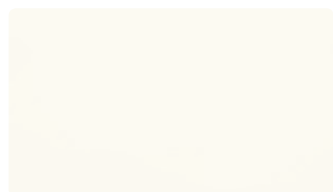

X0003

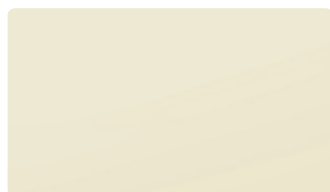

X803



X0034



X817

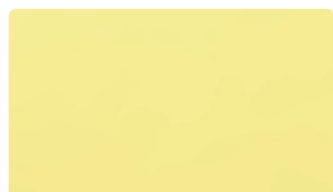

X1027



X1067

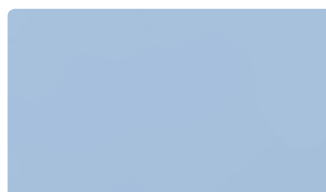

X1024



F9757

LAMIERA PLASTIFICATA - Finiture adatte anche per tamponamento castelletto



DL81E - Effetto legno



A90GTA



DL86 - Effetto legno

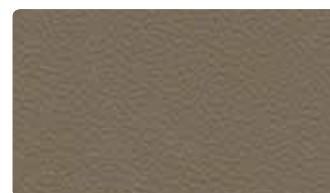

M12



B32SMA



G22SMA



G21SMA



R8SME



A32PP - Effetto lucido



F2SMA



F42PPS - Effetto acciaio satinato



F12PPS - Effetto acciaio lucido

ACCIAIO INOX - Finiture adatte anche per tamponamento castelletto



Specchio 128



Satinato 127



Cuoio 132



Lino 145



Dama 131



Austenit



Quadro blu 150



Oro lucido 138

Ampia disponibilità di soluzioni estetiche diverse dallo standard

Il colore del materiale originale può discostarsi dai colori rappresentati

Pareti

LAMINATO PLASTICO EFFETTO LUCIDO - Finiture adatte anche per tamponamento castelletto



0201



0576



0232



0565



0606



0605



0641



0614



0594



0675



0564



0543

LAMINATO PLASTICO EFFETTO LEGNO - Finiture adatte anche per tamponamento castelletto



4327



4176



1971

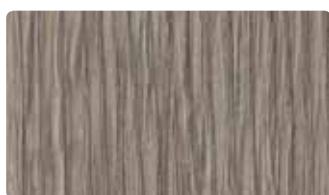

4516



1834



1835

Ampia disponibilità di soluzioni estetiche diverse dallo standard

Il colore del materiale originale può discostarsi dai colori rappresentati



Configuratore DomusLift

Naviga sul sito www.domuslift.com e clicca su CONFIGURATOR.

Potrai creare il DomusLift ideale per il tuo ambiente scegliendo e combinando un'ampia gamma di colori ed essenze progettate dai nostri designer!

Pavimenti

LINOLEUM - Standard



Marmoleum 3861 Arabian pearl



Marmoleum 3874 Walnut



Marmoleum 3866 Eternity

PVC



Eternal 12802 Elegant oak



Eternal 11562 Tropical beech



Eternal 10492 Red oak



Eternal 10482 Rustic oak



Eternal 10382 Silver chestnut

GOMMA



Grigia liscia



Grigia a bolli



Nera a bolli

GRANITI



Granit Rocksolid 607



Granit T2402



Granit Rocksolid 671



Granit Titan Grey



Granit Cristallino 451

Ampia disponibilità di soluzioni estetiche diverse dallo standard

Profili cabine, porte e castelletto

Alluminio anodizzato



Alluminio naturale - Standard



Brillantato



Oro



Nickel



Rame



Moka



Nero lucido

Alluminio verniciato con effetto legno o colori RAL



Ciliegio



Bianco decò



9010



7001



5023



5011



6010



3003

Il colore del materiale originale può discostarsi dai colori rappresentati

Pareti cabine e castelletto

VETRO



Trasparente



Bianco latte



Colorato



Fumè



Stopsol



Specchiato



Vetro autopulente



Celle fotovoltaiche
annegate in vetro stratificato
di sicurezza.

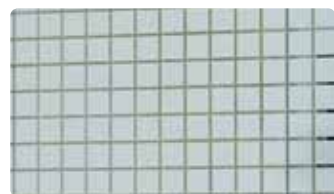

Effetto serigrafato

Uno speciale rivestimento per esterno favorisce:

- La disgregazione dello sporco organico sotto l'effetto della luce solare.
- Una maggiore scorrevolezza dell'acqua piovana che rimuove lo sporco.

Totale libertà progettuale per misure, spessori, trasparenze o colori del vetro.

Solo per esterno.

Illuminazione cabine



Faretti alogeni



Faretti a LED



Firmamento



Floral



Plafoniera con cielino bianco
- Standard



Plafoniera con cielino nero
- Standard



Plafoniera LED Barocco



ACCESSORI

- Telecomando a controllo totale (chiamata, apertura porte e cambio piano)
- Apertura automatica della porta
- Chiudiporta a scomparsa
- Sintetizzatore vocale di avviso fermata al piano
- Dispositivo di allarme telefonico
- Gong (segnalatore acustico di arrivo al piano)
- Barriere a tutta altezza ad infrarossi (di serie sono presenti le fotocellule)
- Telefono

Pulsanti e bottoniere

Pulsante standard



Pulsante maxi



BOTTONIERE DI CABINA



Standard
Acciaio inox



Touch Screen
con interfaccia
domotica

BOTTONIERE DI PIANO

Acciaio inox - Standard



Acciaio inox oro



Integrata nel corrimano tondo
in inox lucido



Modulo



Integrata nel corrimano piatto



Acciaio lucido/satinato
oppure effetto legno



Pino



Noce scuro

Display



DISPLAY DI CABINA
Tricolor - Solo per Modulo



DISPLAY DI CABINA E PIANO
Icaro

Disponibili anche cornici dorate lucide (su richiesta).

Maniglie



Standard
Alluminio
anodizzato
naturale



Oro

Corrimano

Piatto



Tondo



Porte

PORTE DI PIANO A BATTENTE



B **PANORAMICA** **ALLUMINIO**

Porta standard con chiudiporta a scomparsa (optional), profili in alluminio e ampia finestratura in vetro

FINITURE

- Alluminio anodizzato
- Verniciatura RAL
- Alluminio verniciato con effetto legno



C **CIECA**

Porte tagliafuoco tipo:

- EI 120
- EI 60
- DIN

Porta in lamiera di acciaio

FINITURE

- Antiruggine
- Verniciatura RAL
- Rivestimento



D **FINISTRATA**

Porte tagliafuoco tipo:

- BELGIUM
- BS476 - UK
- EW 60

Porta in lamiera di acciaio e vetro

FINITURE

- Antiruggine
- Verniciatura RAL



E **PANORAMICA** **FERRO**

Porta in lamiera di acciaio e vetro

FINITURE

- Antiruggine
- Verniciatura RAL



V1 **PANORAMICA**

Porta in vetro totale

FINITURE

- Acciaio inox

PORTE DI PIANO E DI CABINA AUTOMATICHE

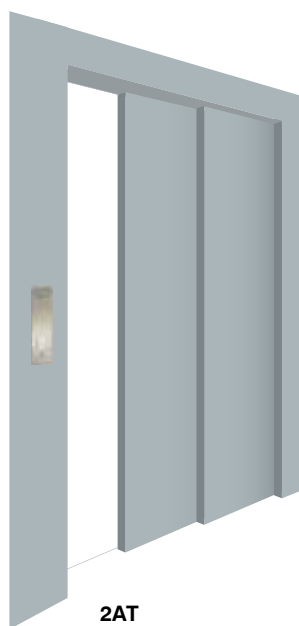

2AT
2 ante telescopiche ad apertura laterale

FINITURE

- Antiruggine
- Verniciatura RAL
- Rivestimento

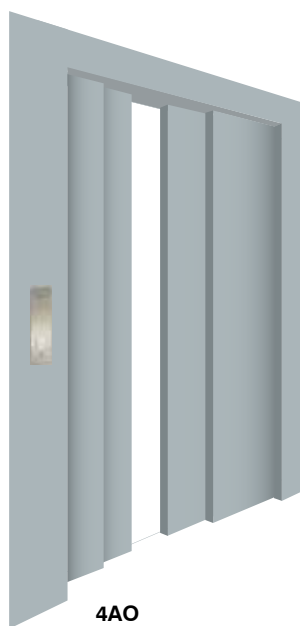

4AO
4 ante telescopiche ad apertura centrale

FINITURE

- Antiruggine
- Verniciatura RAL
- Rivestimento

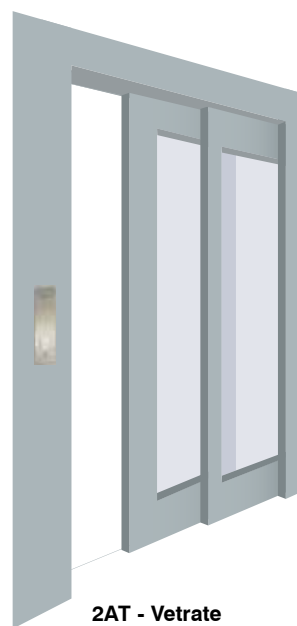

2AT - Vetrate
2 ante telescopiche ad apertura laterale

FINITURE

- Antiruggine
- Verniciatura RAL
- Rivestimento

PORTE A LIBRO

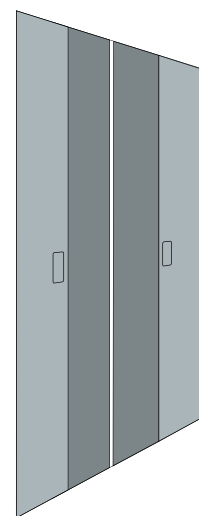

Porta automatica a soffietto installata all'interno della cabina e abbinabile a porte di piano a battente.

Caratteristiche tecniche

ELETTRICO GEARLESS CON CONTRAPPESO

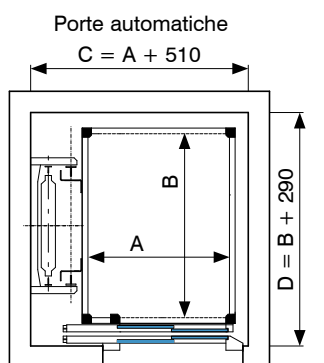

Dim. min (AxB) 800 x 1100 mm
Dim. max (AxB) 1100 x 1400 mm

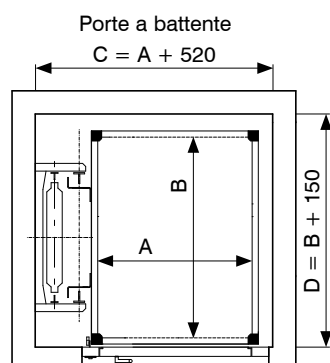

Dim. min (AxB) 800 x 1000 mm
Dim. max (AxB) 1100 x 1400 mm

- A Direttiva Macchine 42/2006/CE
- MRL senza locale macchine
- Macchina gearless senza riduttore, con contrappeso
- Portata fino a 400 kg
- 7 fermate, 20 metri di corsa
- Fossa 200 mm, testata 2900 mm
- Con porte telescopiche automatiche oppure senza porte in cabina
- Porte e pareti in vetro
- Doppio accesso opposto ed adiacente
- Silenziosità estrema
- Confort di marcia superbo
- Consumi minimi
- Vano in muratura o incastellatura
- Velocità 0,15 m/s
- Dimensione armadio 600 x 280 x 1160 mm

ELETTRICO GEARED CON CONTRAPPESO

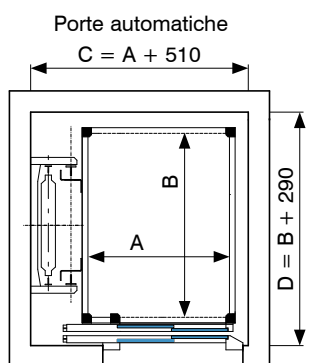

Dim. min (AxB) 800 x 1100 mm
Dim. max (AxB) 1100 x 1400 mm

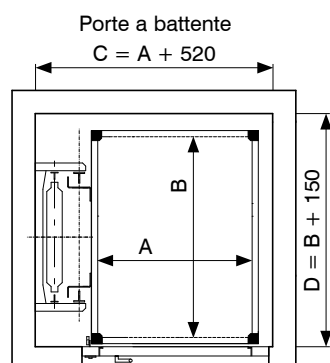

Dim. min (AxB) 800 x 1000 mm
Dim. max (AxB) 1100 x 1400 mm

- A Direttiva Macchine 42/2006/CE
- MRL senza locale macchine
- Macchina con riduttore, con contrappeso
- Portata fino a 400 kg
- 7 fermate, 20 metri di corsa
- Fossa 200 mm, testata 2900 mm
- Con porte telescopiche automatiche oppure senza porte in cabina
- Porte e pareti in vetro
- Doppio accesso opposto ed adiacente
- Confort di marcia superiore
- Consumi ridotti
- Vano in muratura o incastellatura
- Velocità 0,15 m/s
- Dimensione armadio 600 x 280 x 1160 mm

ELETTRICO A TAMBURO SENZA CONTRAPPESO

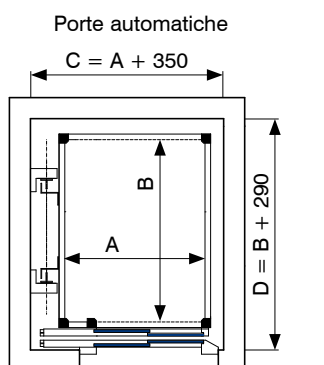

Dim. min (AxB) 800 x 1000 mm
Dim. max (AxB) 1000 x 1300 mm

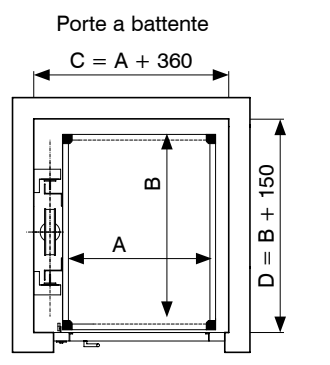

Dim. min (AxB) 800 x 800 mm
Dim. max (AxB) 1000 x 1300 mm

- A Direttiva Macchine 42/2006/CE
- MRL senza locale macchine
- Macchina a tamburo con riduttore, senza contrappeso
- Portata fino a 300 kg
- 6 metri di corsa
- Fossa 150 mm, testata 2600 mm
- Con porte telescopiche automatiche oppure senza porte in cabina
- Porte e pareti in vetro
- Doppio accesso opposto ed adiacente
- Ingombri uguali alla versione oleo
- Vano in muratura o incastellatura
- Velocità 0,15 m/s
- Dimensione armadio 600 x 280 x 1160 mm

OLEODINAMICO

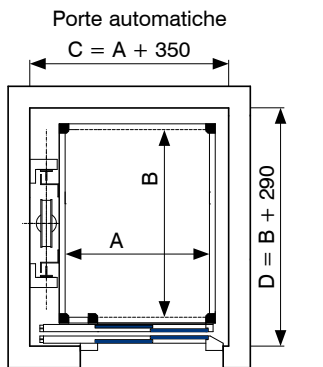

Dim. min (AxB) 800 x 1000 mm
Dim. max (AxB) 1100 x 1400 mm

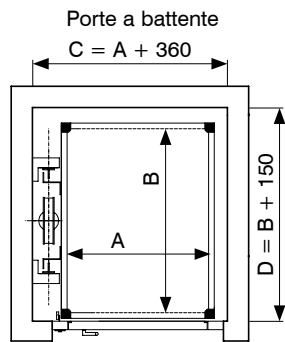

Dim. min (AxB) 800 x 800 mm
Dim. max (AxB) 1000 x 1300 mm

- A Direttiva Macchine 42/2006/CE
- Azionamento oleodinamico senza locale macchine
- Sospensione diretta telescopica oppure in taglia con funi
- Portata fino a 300 kg
- Fino a 7 fermate, 12 metri di corsa
- Fossa a partire da 55 mm, testata da 2350 mm
- Con porte telescopiche automatiche oppure senza porte in cabina
- Porte e pareti in vetro
- Doppio accesso opposto ed adiacente
- Ingombri minimi
- È silenzioso e semplice da installare
- Vano in muratura o incastellatura
- Velocità 0,15 m/s
- Dimensione armadio 600 x 280 x 1160 mm

DomusLift S

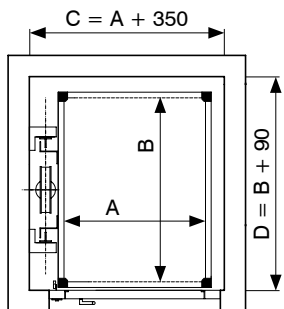

Dim. min (AxB) 580 x 550 mm
Dim. max (AxB) 800 x 800 mm
(Dimensioni variabili per geometria)

DomusLift XL

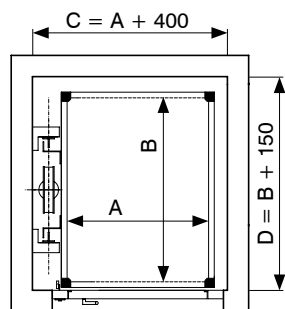

Dim. min (AxB) 800 x 1200 mm
Dim. max (AxB) 1200 x 1500 mm

Caratteristiche specifiche per modello XL

- Fossa min 120 mm
- Testata min 2500 mm
- Fino a 7 fermate, 17 metri di corsa
- Potenza nominale 2,2 kW per portata 400 Kg
- Pistone in 1 o 2 pezzi

Dimensioni armadio con centralina e quadro di manovra (modello XL):

- 720 x 360 x h. 1500 mm (chiuso), 720 x 1050 x h. 1500 mm (aperto) per corsa fino a 12 m
 - 950 x 400 x h. 1850 mm (chiuso), 950 x 850 x h. 1850 mm (aperto) per corsa oltre 12 m
- Parete cabina in vetro possibile su tutti i lati, escluso lato guide, con dimensione massima pari a 1500 mm.

Versione a TRE INGRESSI

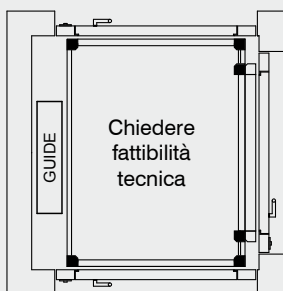

Versione a DUE INGRESSI ADIACENTI

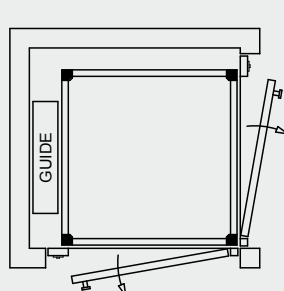

Versione a DUE INGRESSI OPPOSTI

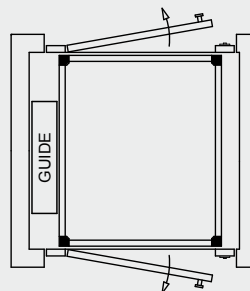

Versione speciale con fossa di soli 55 mm (testata di 2520 mm)



Ampia disponibilità di soluzioni con dimensioni diverse dallo standard.



Impianto omologato per disabili.



DomusLift richiede 100 mm di fossa (a richiesta 55 mm con testata di 2520 mm) o una piccola rampa di accesso. È sufficiente una testata di 2450 mm per meccanismo a pistone in taglia e di 2350 mm per meccanismo a pistone telescopico.



La piattaforma elevatrice DomusLift è conforme alla Direttiva Macchine 2006/42/CE e a tutte le disposizioni legislative vigenti.

made in
Italy

IGV

Ascensori dal 1966



Certificata



Associata



ED 3/2014

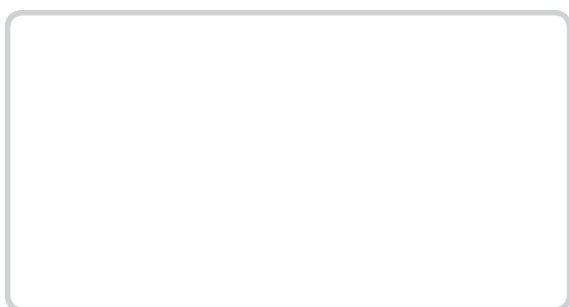

I.P.



IGV Group SpA

Via Di Vittorio, 21
20060 Vignate, Milano
Tel. +39 02 951271
Fax +39 02 9560423
www.igvlift.com
www.domuslift.com